

ZEICHENGENEHMIGUNG MARKS APPROVAL

Schurter AG
Werkhofstrasse 8 - 12
6002 Luzern
Switzerland

ist berechtigt, für ihr Produkt /
is authorized to use for their product

Gerätesteckdose, wiederanschließbar
Connector, rewirable

die hier abgebildeten markenrechtlich geschützten Zeichen
für die ab Blatt 2 aufgeführten Typen zu benutzen /
the legally protected Marks as shown below for the types referred to on page 2 ff.



und/oder - and/or



Geprüft und zertifiziert nach /
Tested and certified according to

DIN EN 60320-1 (VDE 0625-1):2021-08; EN 60320-1:2015+AC:2016+AC:2019+A1:2021

Das Produkt erfüllt auch die Anforderungen nach /
The product also fulfills the requirements of

IEC 60320-1:2015

IEC 60320-1:2015/AMD1:2018

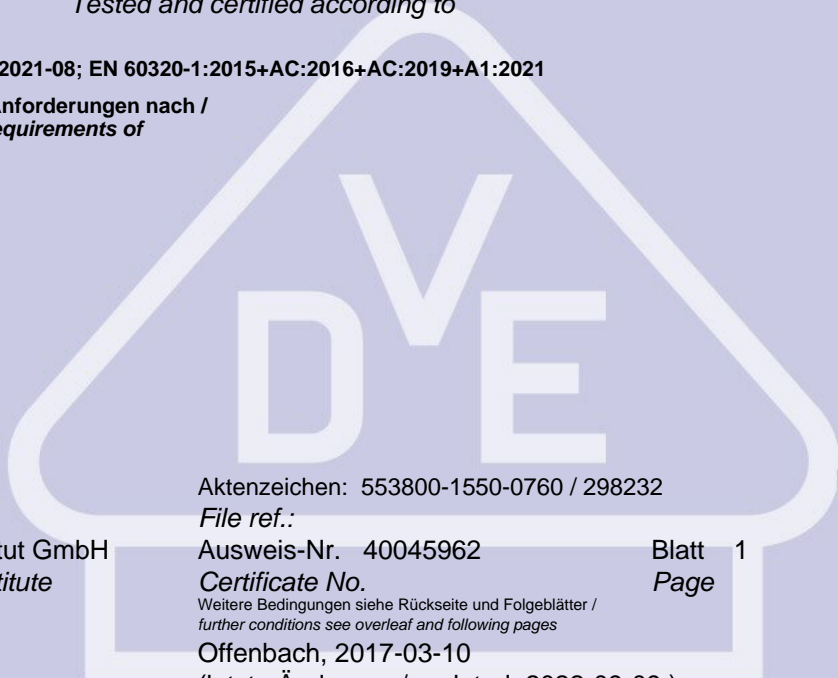

Aktenzeichen: 553800-1550-0760 / 298232

File ref.:

Ausweis-Nr. 40045962

Blatt 1

Certificate No.

Page

Weitere Bedingungen siehe Rückseite und Folgeblätter /
further conditions see overleaf and following pages

Offenbach, 2017-03-10

(letzte Änderung / updated 2022-09-09)

VDE Prüf- und Zertifizierungsinstitut GmbH
VDE Testing and Certification Institute
Zertifizierungsstelle / Certification

M. Tasotti

VDE Zertifikate sind nur gültig bei Veröffentlichung unter:
VDE certificates are valid only when published on:

<http://www.vde.com/zertifikat>
<http://www.vde.com/certificate>

Name und Sitz des Genehmigungs-Inhabers / *Name and registered seat of the Certificate holder*
Schurter AG, Werkhofstrasse 8 - 12, 6002 LUZERN, SCHWEIZ

Aktenzeichen / *File ref.*
553800-1550-0760 / 298232 / TL3 / E

letzte Änderung / *updated*
2022-09-09

Datum / *Date*
2017-03-10

Dieses Blatt gilt nur in Verbindung mit Blatt 1 des Zeichengenehmigungsausweises Nr. 40045962.
This supplement is only valid in conjunction with page 1 of the Certificate No. 40045962.

Gerätesteckdose, wiederanschließbar *Connector, rewirable*

Typ(en) / *Type(s)*

- 1) **0101-Serie(s) - Produkt gekennzeichnet mit "0101" /Product marked with "0101"**
- 2) **4771-Serie(s) - Produkt gekennzeichnet mit "4771" /Product marked with "4771"**
- 3) **4772-Serie(s) - Produkt gekennzeichnet mit "4772" /Product marked with "4772"**

Bemessungsspannung
Rated voltage AC 250 V

Bemessungsstrom
Rated current 10 A

Bauart
Kind of construction Normblatt C15
standard sheet C15
Für / *for* 1)

Normblatt C15A
standard sheet C15A
Für / *for* 2), 3)

Polzahl
Number of poles 2-polig mit Schutzkontakt
2-pole with earthing contact

Ausführung(en)
Construction(s) zentrale Leitungseinführung
straight cable entry
Für / *for* 1), 2)

abgewinkelte Leitungseinführung
angled cable entry
Für / *for* 3)

Warenzeicheninhaber
Trademark holder Schurter AG

Produktinformation
Product information siehe Anlage Nr. 100 (Typschlüssel) (vom 2022-09-09)
see Appendix No. 100 (Type code) (dated 2022-09-09)

siehe Anlage Nr. 300 + 850 + 900 (vom 2022-09-09)
see Appendix No. 300 + 850 + 900 (dated 2022-09-09)

Fortsetzung siehe Blatt 3 /
continued on page 3

VDE Prüf- und Zertifizierungsinstitut Zeichengenehmigung

Ausweis-Nr. / Blatt /
Certificate No. / Page
40045962 3

Name und Sitz des Genehmigungs-Inhabers / *Name and registered seat of the Certificate holder*
Schurter AG, Werkhofstrasse 8 - 12, 6002 LUZERN, SCHWEIZ

Aktenzeichen / *File ref.*

553800-1550-0760 / 298232 / TL3 / E

letzte Änderung / *updated*

2022-09-09

Datum / *Date*

2017-03-10

Dieses Blatt gilt nur in Verbindung mit Blatt 1 des Zeichengenehmigungsausweises Nr. 40045962.

This supplement is only valid in conjunction with page 1 of the Certificate No. 40045962.

Dieser Zeichengenehmigungsausweis bildet eine Grundlage für die EU-Konformitätserklärung und CE-Kennzeichnung durch den Hersteller oder dessen Bevollmächtigten.

This Marks Approval is a basis for the EU Declaration of Conformity and the CE Marking by the manufacturer or his agent.

VDE Prüf- und Zertifizierungsinstitut Zeichengenehmigung

Ausweis-Nr. / Beiblatt /
Certificate No. Supplement
40045962

Name und Sitz des Genehmigungs-Inhabers / *Name and registered seat of the Certificate holder*
Schurter AG, Werkhofstrasse 8 - 12, 6002 LUZERN, SCHWEIZ

Aktenzeichen / *File ref.*

553800-1550-0760 / 298232 / TL3 / E

letzte Änderung / *updated*

2022-09-09

Datum / *Date*

2017-03-10

Dieses Beiblatt ist Bestandteil des Zeichengenehmigungsausweises Nr. 40045962.

This supplement is part of the Certificate No. 40045962.

Gerätesteckdose, wiederanschließbar *Connector, rewirable*

Fertigungsstätte(n)

Place(s) of manufacture

Referenz/*Reference*

30006816

Schurter spol. s.r.o.

Mala Skala 190

468 22 ZELEZNY BROD

TSCHECHIEN

Name und Sitz des Genehmigungs-Inhabers / *Name and registered seat of the Certificate holder*
Schurter AG, Werkhofstrasse 8 - 12, 6002 LUZERN, SCHWEIZ

Aktenzeichen / *File ref.*

553800-1550-0760 / 298232 / TL3 / E

letzte Änderung / *updated*

2022-09-09

Datum / *Date*

2017-03-10

Dieses Blatt gilt nur in Verbindung mit Blatt 1 des Zeichengenehmigungsausweises Nr. 40045962.

This supplement is only valid in conjunction with page 1 of the Certificate No. 40045962.

Genehmigung zum Benutzen des auf Seite 1 abgebildeten markenrechtlich geschützten Zeichens des VDE:

Grundlage für die Benutzung sind die Allgemeinen Geschäftsbedingungen (AGB) der VDE Prüf- und Zertifizierungsinstitut GmbH (www.vde.com\AGB-Institut). Das Recht zur Benutzung erstreckt sich nur auf die bezeichnete Firma mit den genannten Fertigungsstätten und die oben aufgeführten Produkte mit den zugeordneten Bezeichnungen. Die Fertigungsstätte muss so eingerichtet sein, dass eine gleichmäßige Herstellung der geprüften und zertifizierten Ausführung gewährleistet ist.

Die Genehmigung ist so lange gültig wie die VDE-Bestimmungen gelten, die der Zertifizierung zugrunde gelegen haben, sofern sie nicht auf Grund anderer Bedingungen aus der VDE Prüf- und Zertifizierungsordnung (PM102) zurückgezogen werden muss.

Der Gültigkeitszeitraum einer VDE-GS-Zeichengenehmigung kann auf Antrag verlängert werden. Bei gesetzlichen und / oder normativen Änderungen kann die VDE-GS-Zeichengenehmigung ihre Gültigkeit zu einem früheren als dem angegebenen Datum verlieren.

Produkte, die das Biozid Dimethylfumarat (DMF) enthalten, dürfen gemäß der Kommissionsentscheidung 2009/251/EG nicht mehr in den Verkehr gebracht oder auf dem Markt bereitgestellt werden.

Der VDE-Zeichengenehmigungsausweis wird ausschließlich auf der ersten Seite unterzeichnet.

Approval to use the legally protected Mark of the VDE as shown on the first page:

Basis for the use are the general terms and conditions of the VDE Testing and Certification Institute (www.vde.com\terms-institute). The right to use the mark is granted only to the mentioned company with the named places of manufacture and the listed products with the related type references. The place of manufacture shall be equipped in a way that a constant manufacturing of the certified construction is assured.

The approval is valid as long as the VDE specifications are in force, on which the certification is based on, unless it is withdrawn according to the VDE Testing and Certification Procedure (PM102E).

The validity period of a VDE-GS-Mark Approval may be prolonged on request. In case of changes in legal and / or normative requirements, the validity period of a VDE-GS-Mark Approval may be shortened.

Products containing the biocide dimethylfumarate (DMF) may not be marketed or made available on the EC market according to the Commission Decision 2009/251/EC.

The approval is solely signed on the first page.

VDE Prüf- und Zertifizierungsinstitut Zeichengenehmigung

Name und Sitz des Genehmigungs-Inhabers / Name and registered seat of the Certificate holder
Schurter AG, Werkhofstrasse 8 - 12, 6002 LUZERN, CH Schweiz

Rubrik / Rubric

341

Ausweis-Nr. /
Certificate No.

40045962

Anlage /
Appendix

100

Aktenzeichen / File ref.

553800-1550-
0760/298232/TL3/
E

letzte Änderung / updated

2022-09-09

Datum / Date

2017-03-10

Dieses Blatt gilt nur in Verbindung mit Blatt 1 des Zeichengenehmigungsausweises Nr. 40045962.
This supplement is only valid in conjunction with page 1 of the Certificate No. 40045962.

Geräteanschlußstecker, wiederanschließbar
Plug connector, rewirable

Typschlüssel/ Type code list

Die Produkte sind nur mit der Haupttypbezeichnung "0101", "4771", "4772" gekennzeichnet
The products are only marked with the main type reference "0101", "4771", "4772"

Configuration Code 0101-Serie(s)

0101 - X X X 0 - 0 0

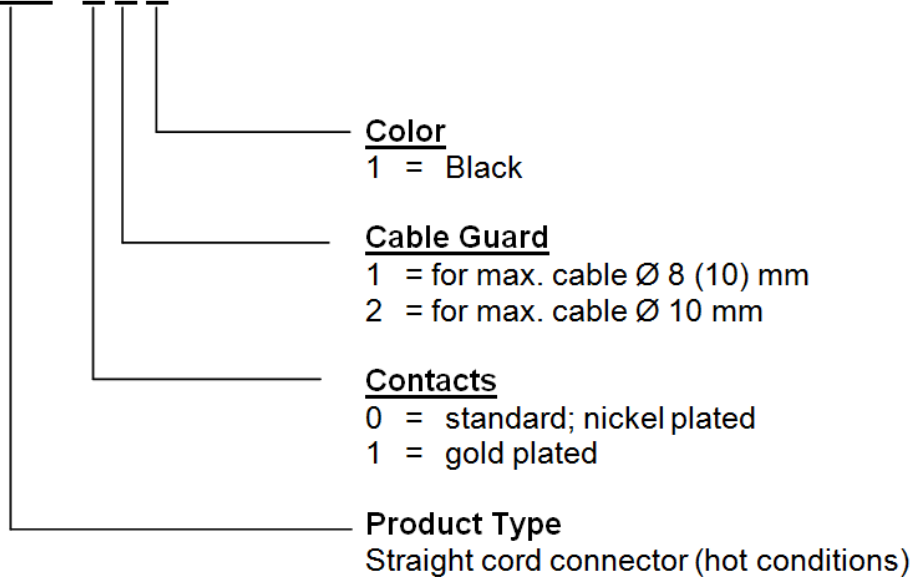

VDE Prüf- und Zertifizierungsinstitut Zeichengenehmigung

Name und Sitz des Genehmigungs-Inhabers / Name and registered seat of the Certificate holder
Schurter AG, Werkhofstrasse 8 - 12, 6002 LUZERN, CH Schweiz

Dieses Blatt gilt nur in Verbindung mit Blatt 1 des Zeichengenehmigungsausweises Nr. 40045962.
This supplement is only valid in conjunction with page 1 of the Certificate No. 40045962.

Rubrik / Rubric

341

Ausweis-Nr. /
Certificate No.

40045962

Anlage /
Appendix

100

Aktenzeichen / File ref.

553800-1550-
0760/298232/TL3/
E

letzte Änderung / updated

2022-09-09

Datum / Date

2017-03-10

Configuration Code 4771-Serie(s)

4771 - X X X 0 - 0 0

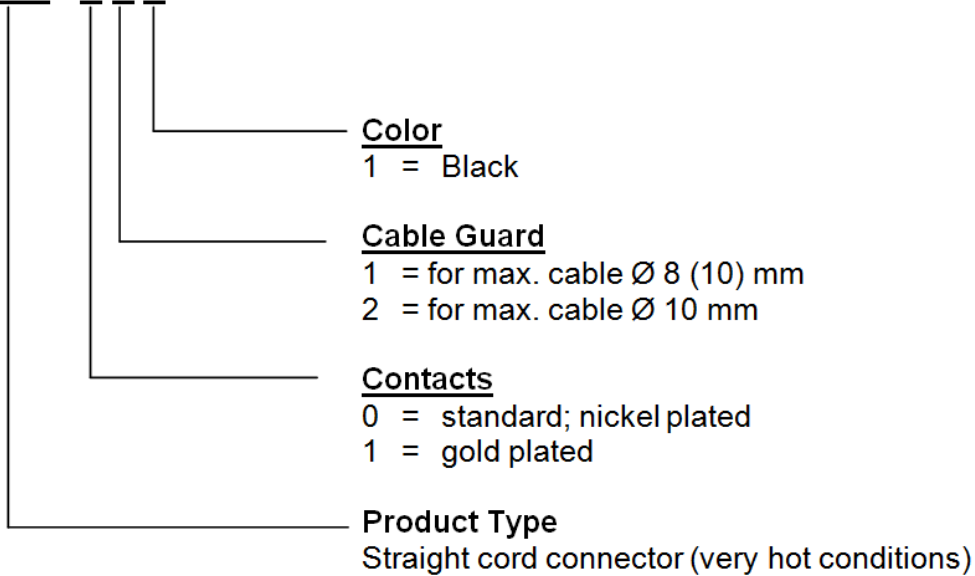

VDE Prüf- und Zertifizierungsinstitut Zeichengenehmigung

Name und Sitz des Genehmigungs-Inhabers / Name and registered seat of the Certificate holder
Schurter AG, Werkhofstrasse 8 - 12, 6002 LUZERN, CH Schweiz

Dieses Blatt gilt nur in Verbindung mit Blatt 1 des Zeichengenehmigungsausweises Nr. 40045962.
This supplement is only valid in conjunction with page 1 of the Certificate No. 40045962.

Rubrik / Rubric

341

Ausweis-Nr. /
Certificate No.

40045962

Anlage /
Appendix

100

Aktenzeichen / File ref.

553800-1550-
0760/298232/TL3/
E

letzte Änderung / updated

2022-09-09

Datum / Date

2017-03-10

Configuration Code 4772-Serie(s)

4772 - X X X 0 - 0 0

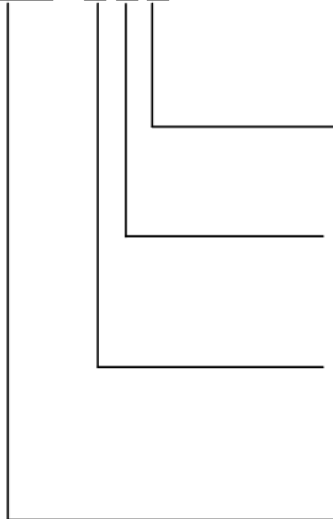

Color

1 = Black

Cable Guard

1 = for max. cable Ø 8 (10) mm

2 = for max. cable Ø 10.0mm

Contacts

0 = standard; nickel plated

1 = gold plated

Product Type

Right-angled cord connector (very hot conditions)

Dieses Blatt gilt nur in Verbindung mit Blatt 1 des Zeichengenehmigungsausweises Nr. 40045962.
This supplement is only valid in conjunction with page 1 of the Certificate No. 40045962.

Gerätesteckdose, wiederanschließbar Connector, rewirable

Wiring diagram type 0101-Serie(s)

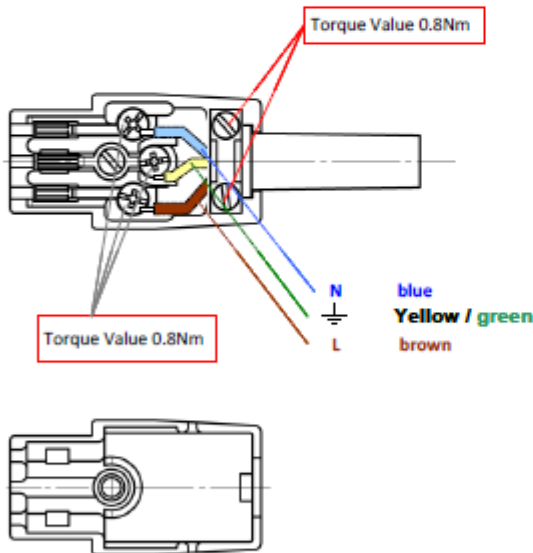
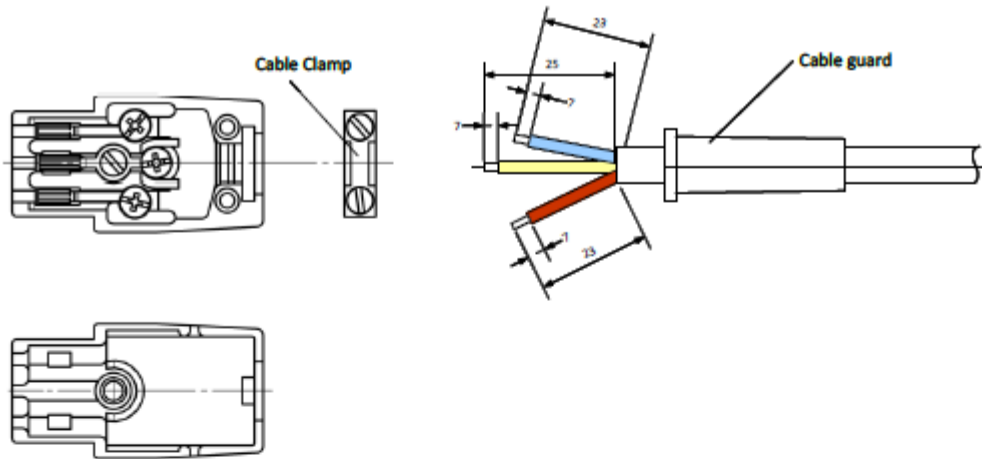

Applicable Cable Types:

Cable Type:
H05RR-F, H05RN-F
SVT, SJT

Cable Diameter:
Min. \varnothing 6.5mm
Max. \varnothing 8.5mm

Max. Wire Size:
3x1.0mm² for 10A
3x14AWG for 15A

Min. Wire Size:
3x0.75mm² for 10A
3x18AWG for 15A

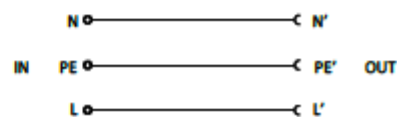
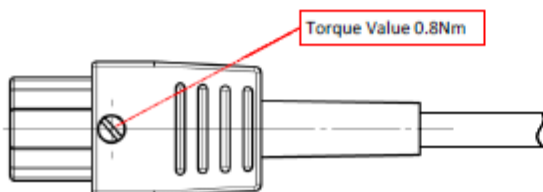

Dieses Blatt gilt nur in Verbindung mit Blatt 1 des Zeichengenehmigungsausweises Nr. 40045962 .
This supplement is only valid in conjunction with page 1 of the Certificate No. 40045962 .

Wiring diagram type 4771-Serie(s)

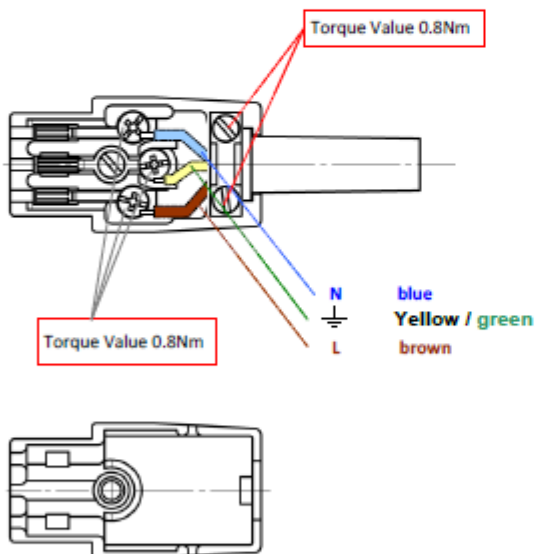
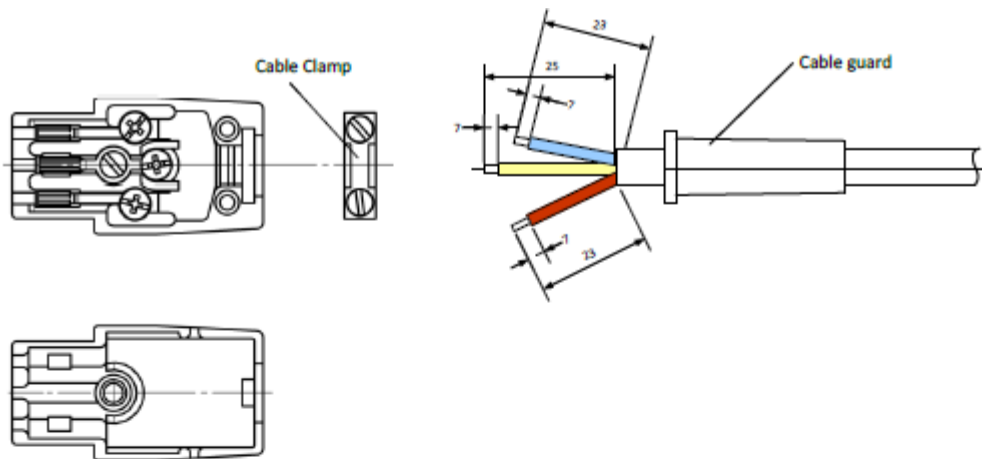

Applicable Cable Types:

Cable Type:
H05RR-F, H05RN-F
SVT, SJT

Cable Diameter:
Min. \varnothing 6.5mm
Max. \varnothing 8.5mm

Max. Wire Size:
3x1.0mm² for 10A
3x14AWG for 15A

Min. Wire Size:
3x0.75mm² for 10A
3x18AWG for 15A

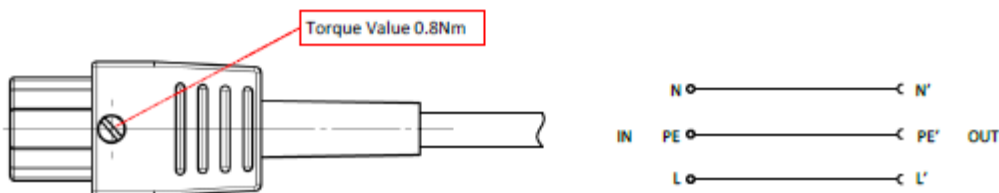

Dieses Blatt gilt nur in Verbindung mit Blatt 1 des Zeichengenehmigungsausweises Nr. 40045962 .
This supplement is only valid in conjunction with page 1 of the Certificate No. 40045962 .

Wiring diagram type 4772-Serie(s)

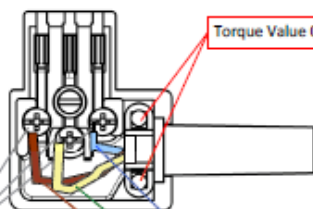
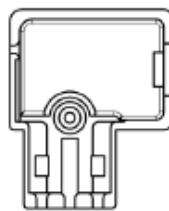
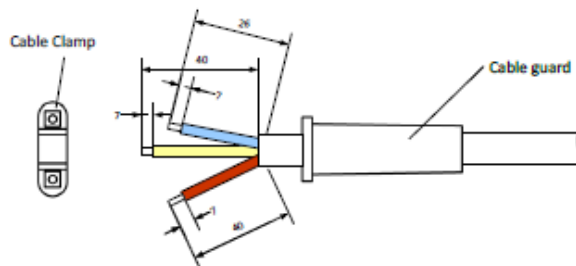
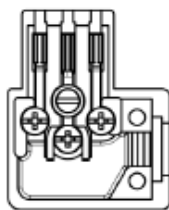
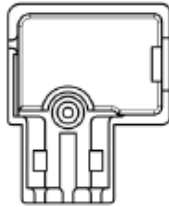

Torque Value
0.8Nm

Torque Value 0.4Nm

N blue
PE Yellow / green
L brown

Applicable Cable Types:

Cable Type:
H05RR-F, H05RN-F
SVT, SJT

Cable Diameter:
Min. \varnothing 6.5mm
Max. \varnothing 8.5mm

Max. Wire Size:
3x1.0mm² for 10A
3x1.4AWG for 15A

Min. Wire Size:
3x0.75mm² for 10A
3x18AWG for 15A

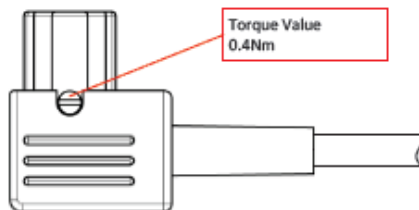

Torque Value
0.4Nm

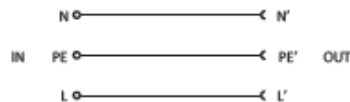

VDE Prüf- und Zertifizierungsinstitut Zeichengenehmigung

Name und Sitz des Genehmigungs-Inhabers / Name and registered seat of the Certificate holder
Schurter AG, Werkhofstrasse 8 - 12, 6002 LUZERN, CH Sw itzerland

Rubrik / Rubric

341

Ausweis-Nr. /
Certificate No.

40045962

Anlage /
Appendix

850

Aktenzeichen / File ref.

553800-1550-
0760/298232/TL3/
E

letzte Änderung / updated

2022-09-09

Datum / Date

2017-03-10

Dieses Blatt gilt nur in Verbindung mit Blatt 1 des Zeichengenehmigungsausweises Nr. 40045962 .
This supplement is only valid in conjunction with page 1 of the Certificate No. 40045962 .



schurter.com

3. Assembly Instruction

Disconnect power before wiring.

Keep removed piece parts at a safe place to have them ready for reassembling.

1. Loosen cover screw and remove cover.
2. Loosen cable clamp screws and remove cable guard.
3. Insert cord into PVC-cable guard.
4. Remove outer jacket on cord ca. 40 mm. Make sure not to hurt insulation of single conductors.
5. Strip bare each copper conductor 8 mm and crimp on multicore cable ends. Do not strip more than 7 mm.
6. Loosen terminal screws but do not remove screws.

For connecting wires to terminals insert bare ends of conductors from left side of terminal screw according to figure below. Make sure that no copper strands splice off when connecting conductors to clamps.

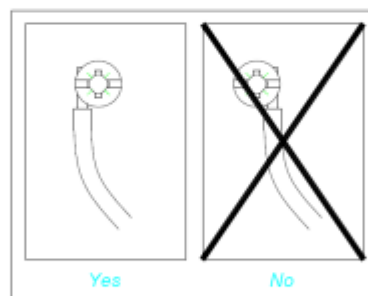

7. Connect green or green/yellow (ground) wire to center clamp marked with ground symbol.
8. Connect blue (white or light grey) wire to clamp marked „N“ (neutral).
9. Connect brown (black / "hot") wire to clamp marked „L“ (line).
10. Tighten all wire clamp screws with a torque of 0,8 Nm.
11. Insert shoulder of PVC-cable guard into cutout of base unit.
12. Assemble cable clamp over cut-off end of outer jacket of the cord and tighten cable clamp screws with a torque of 0.8 Nm for 4771 and 0.4 Nm for 4772.
13. Assemble cover unit and tighten cover screw with a torque of 0.8 Nm for 4771 and 0.4 Nm for 4772.

**Warning: Failure to wire as instructed may cause personal injury or damage to device or equipment.
To be installed or checked by an qualified person only.
For factory assembly only.**



Gerätesteckdose, wiederanschließbar
Connector, rewirable

Bilder
Pictures

Typ(e) 0101

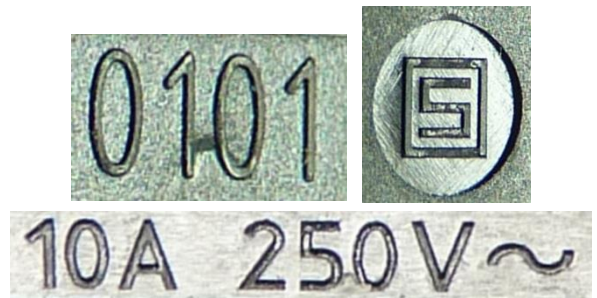
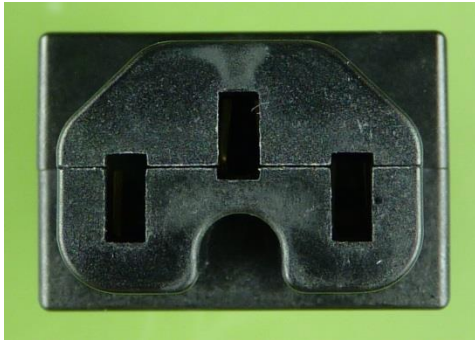
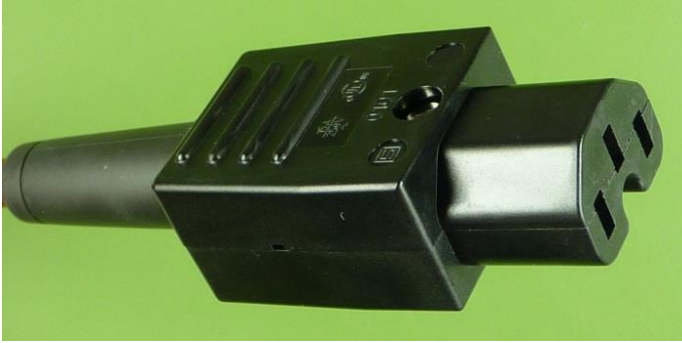

Bilder Pictures

Typ(e) 4771

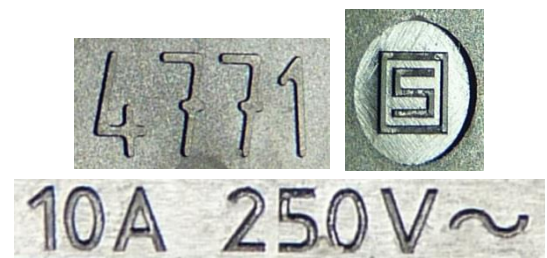

VDE Prüf- und Zertifizierungsinstitut Zeichengenehmigung

Name und Sitz des Genehmigungs-Inhabers / Name and registered seat of the Certificate holder
Schurter AG, Werkhofstrasse 8 - 12, 6002 Luzern, Sw itzerland

Dieses Blatt gilt nur in Verbindung mit Blatt 1 des Zeichengenehmigungsausweises Nr. 40045962 .
This supplement is only valid in conjunction with page 1 of the Certificate No. 40045962

Rubrik / Rubric

341

Ausweis-Nr. /
Certificate No.
40045962

Anlage /
Appendix
900

Aktenzeichen / File ref.

553800-1550-
0760/298232/TL3/E

letzte Änderung / updated

2022-09-09

Datum / Date

2017-03-10

Bilder Pictures

Typ(e) 4772

